

GALEA

nábytkové profily

**NOVÁ GENERÁCIA
ÚCHYTOVÝCH PROFILOV**

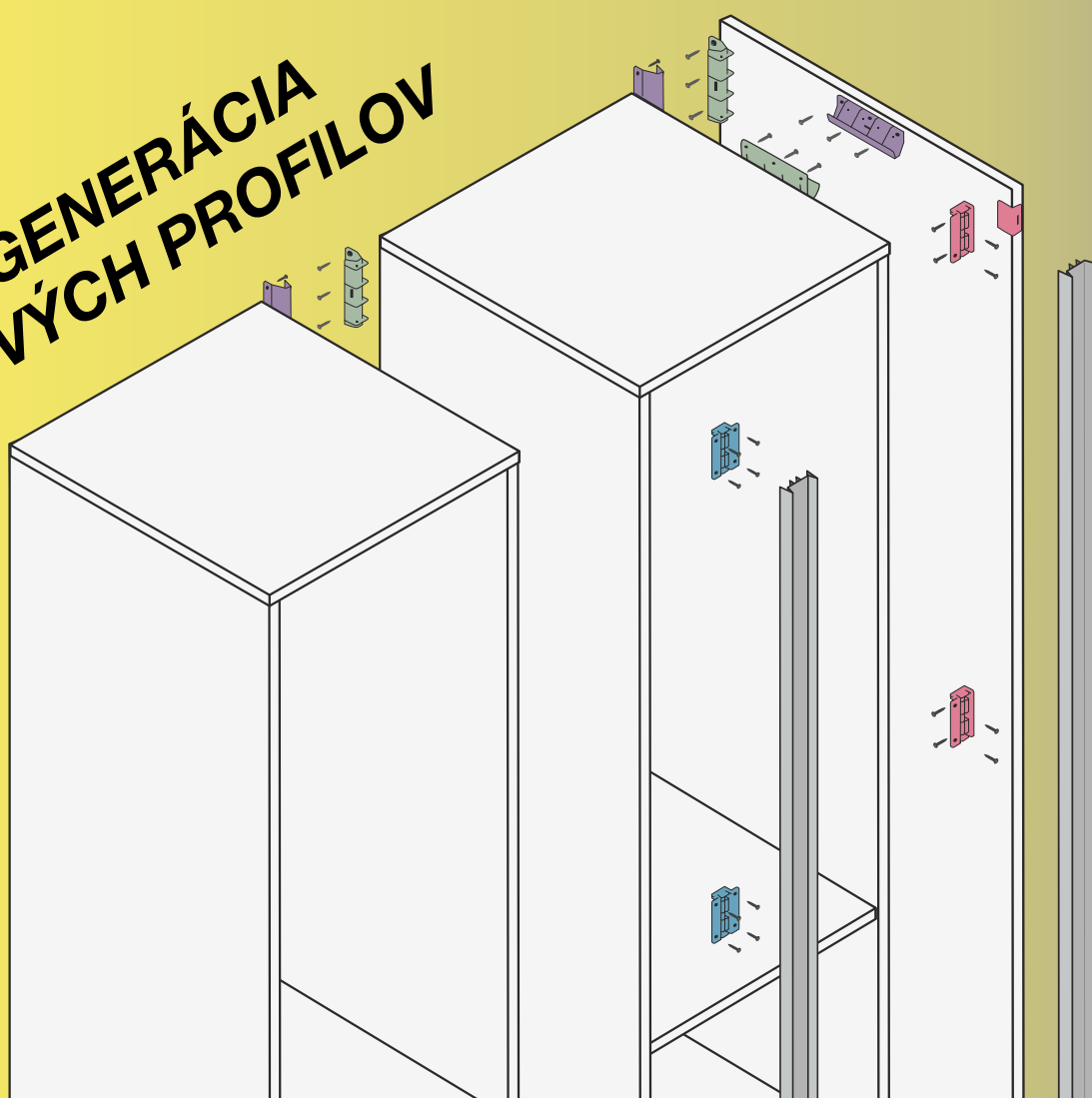

Katalóg - úchytové profily 2024

VEĽKOOBCHODNÉ CENY PLATNÉ OD 1.10.2023



...čistá línia moderného interiéru

- nahrádzajú externé úchytky montované na dverka a zásuvky
- praktické riešenie pre čisté línie moderného interiéru (umiestnenie profilov z vnútornej strany dveriek, zásuviek)
- **celohliníkové prevedenie profilov**, výber z atraktívnych dekorov
- súčasťou ponuky sú tiež profily pre integrované LED osvetlenie
- **NOVINKA - unikátny systém montáže nových zvislých profilov**

NAŠE UNIKÁTNE SLUŽBY:

- príprava **výseku vetracích otvorov** pre odvetranie varnej dosky
- **lakovanie** profilov podľa ľubovlného dekoru RAL alebo NCS
- možnosť objednať profily pripravené na **presný rozmer**
- **NOVINKA - úprava vodorovných profilov na 45°** - príprava profilov pre spojenie pod uhlom 90°

Skladové dekory:



zlatá brúsená/ZI

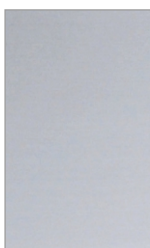

hliník natural/Nat



hliník brúsený/AI



nerez brúsený/Ne

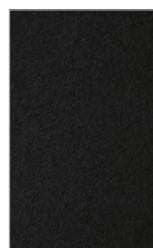

čierna mat/01
(RAL 9005)



biela lesk/02L
(RAL 9016)



antracit/An
(RAL 7016)



dub dyha/dub



lakovanie/Lak
RAL, NCS

Katalóg a informácie
o cenách:



Montážne návody:







art. číslo	nákres/foto	objedn. číslo	dekor	ks (balenie)	Cena (m) bez DPH	Cena (m) s DPH		
S156	<p>vodorovný úchytový profil pod pracovnú dosku</p>	S156/Nat	hliník natural	2,05 m	10,81 €	12,97 €		
				4,1 m	9,83 €	11,80 €		
				na mieru**	12,78 €	15,34 €		
		S156/Al S156/Ne S156/An S156/01 S156/02L	hliník brúsený nerez brúsený antracit (RAL7016) čierna mat (RAL9005) biela lesk (RAL9016)	2,05 m	13,31 €	15,97 €		
				4,1 m	12,10 €	14,52 €		
				na mieru**	15,73 €	18,88 €		
		S156/Zl	zlatá brúsená	2,05 m	18,48 €	22,18 €		
				4,1 m	16,80 €	20,16 €		
				na mieru**	21,84 €	26,21 €		
		S156/dub	dyha dub	2,05 m	35,57 €	42,68 €		
				4,1 m	32,34 €	38,81 €		
				na mieru**	37,18 €	44,62 €		
		S156/lak	RAL	na mieru	12,78 € +2,50 €*	15,34 € +3,00 €*		
		elementy	S056/r roh vnútorný 90°, hliníkový k S156	S056/r/Al S056/r/Ne	hliník nerez	1 ks	49,77 €	59,72 €
				S056/r/lak	RAL		49,77 € +1,12 €*	59,72 € +1,34 €*
S056/r2 roh vnútorný 90°, plastový k S156	S056/r2/Al S056/r2/Ne S056/r2/An S056/r2/01 S056/r2/02		hliník nerez antracit čierna biela	18,09 €	21,71 €			
	S056/r2/lak		RAL	18,09 € +1,12 €*	21,71 € +1,34 €*			
S156/r3 roh vnútorný 90°, plastový k S156	S156/r3/Al S156/r3/Ne S156/r3/Zl S156/r3/An S156/r3/01 S156/r3/02		hliník nerez zlatá antracit čierna biela	7,95 €	9,54 €			
	S156/r3/lak		RAL	7,95 € +1,12 €*	9,54 € +1,34 €*			
S056/p roh vonkajší 90°, hliníkový k S156	S056/p/Al S056/p/Ne		hliník nerez	57,15 €	68,58 €			
	S056/p/lak		RAL	57,15 € +1,12 €*	68,58 € +1,34 €*			
S056/p2 roh vonkajší 90°, plastový k S156	S056/p2/Al S056/p2/Ne S056/p2/An S056/p2/01 S056/p2/02		hliník nerez antracit čierna biela	18,09 €	21,71 €			
	S056/p2/lak		RAL	18,09 € +1,12 €*	21,71 € +1,34 €*			
S156/p3 roh vonkajší 90°, plastový k S156	S156/p3/Al S156/p3/Ne S156/p3/Zl S156/p3/An S156/p3/01 S156/p3/02		hliník nerez zlatá antracit čierna biela	7,95 €	9,54 €			
	S156/p3/lak		RAL	7,95 € +1,97 €*	9,54 € +2,36 €*			

dodacia doba 3 týždne, príplatok za prípravu boxu 111,00 EUR bez DPH (133,20 EUR s DPH),
elementy je možné objednať iba s profilmi
* na uvedené ceny služieb sa nevzťahujú zľavy

novinka

**termín dodania 5 dní

art. číslo	nákres/foto	objedn. číslo	dekor	ks (balenie)	Cena (m) bez DPH	Cena (m) s DPH
S156 elementy	S056/z záslepka, plastová k S156 (ľavá alebo pravá)	 Materiál plast	S056/z/Al S056/z/Ne S056/z/An S056/z/01 S056/z/02 hliník nerez antracit čierna biela	1 ks	5,78 €	6,94 €
		S056/z/lak	RAL 		5,78 € +1,12 €*	6,94 € +1,34 €*
	S056/z2 záslepka plná, plastová k S156 (ľavá alebo pravá)	 Materiál plast	S056/z2/Al S056/z2/Ne S056/z2/Zl S056/z2/An S056/z2/01 S056/z2/02 hliník nerez zlatá antracit čierna biela		6,34 €	7,61 €
		S056/z2/lak	RAL 		6,34 € +1,97 €*	7,61 € +2,36 €*

dodacia doba 3 týždne, príplatok za prípravu boxu 111,00 EUR bez DPH (133,20 EUR s DPH),
 elementy je možné objednať iba s profilmi
 * na uvedené ceny služieb sa nevzťahujú zľavy

novinka

montáž S156 a S056/LED

bez úpravy profilov na 45° (s rohovými elementmi S056/r, S056/r2, S056/p, S056/p2)

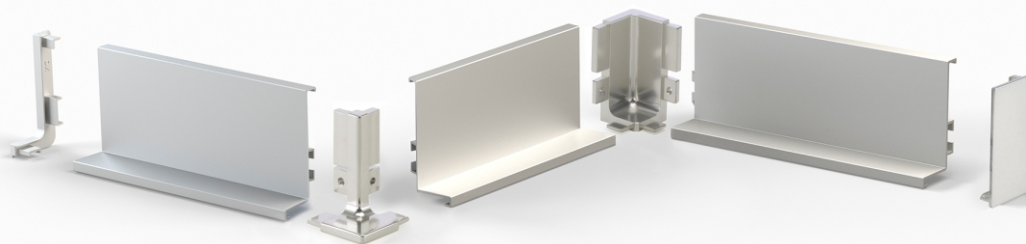

s úpravou profilov na 45° (s rohovými elementmi S156/r3, S156/p3)

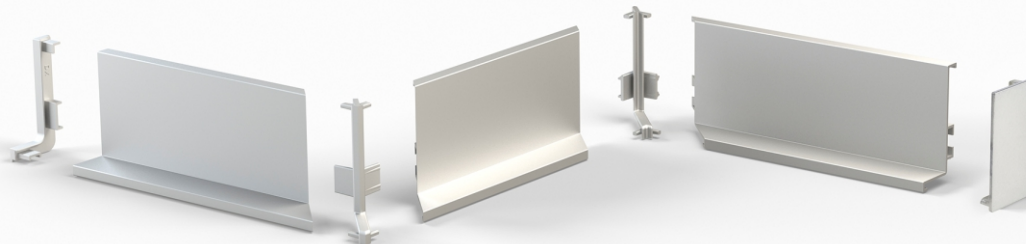

s úpravou profilov na 45° (s uchytením S99)

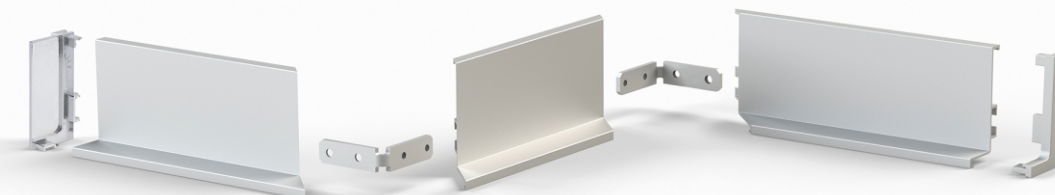

s úpravou profilov na 45° (s uchytením S99)

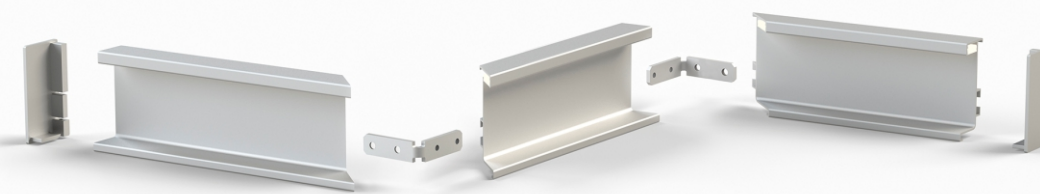

art. číslo	nákres/foto	objedn. číslo	dekor	ks (balenie)	Cena (m) bez DPH	Cena (m) s DPH	
S056/LED	<p>vodorovný úchytový profil LED pod pracovnú dosku súčasťou profilu je LED mliečna krytka</p>			2,05 m	23,65 €	28,38 €	
		S056/LED/Nat	hliník natural		4,1 m	21,50 €	25,80 €
		S056/LED/Ne	nerez brúsený				
		S056/LED/Zl	zlatá brúsená				
S056/LED/An	antracit (RAL 7016)						
		S056/LED/01	čierna mat (RAL9005)	na mieru**	26,88 €	32,26 €	
		S056/LED/02L	biela lesk (RAL9016)				
		S056/LED/lak	RAL	na mieru	26,88 € +2,51 €*	32,26 € +3,01 €*	
elementy	<p>S056/z3 záslepka plná, hliníková k S056/LED (ľavá alebo pravá)</p>			1 ks	25,40 €	30,48 €	
		S056/z3/Al	hliník				
		S056/z3/Ne	nerez				
		S056/z3/An	antracit				
		S056/z3/01	čierna				
		S056/z3/02	biela				
		S056/z3/lak	RAL		25,40 € +1,97 €*	30,48 € +2,36 €*	
<p>dodacia doba 3 týždne, príplatok za prípravu boxu 11,00 EUR bez DPH (133,20 EUR s DPH), elementy je možné objednať iba s profilmi * na uvedené ceny služieb sa nevzťahujú zľavy</p>		<p>novinka</p>		<p>**termín dodania 5 dní</p>			

ÚCHYTOVÝ PROFIL VODOROVNÝ S VÝSEKOM

Termín dodania 5 dní

výsek odvetrania do úchytových profilov S156, S056/LED

... praktický a elegantný spôsob odvetrania spotrebičov



- unikátne riešenie pre cirkuláciu vzduchu pri varnej doske
- príprava vetracích otvorov priamo do úchytového profilu
- do všetkých dekorov profilov S156 a S056/LED
- umiestnenie a veľkosť výseku pripravíme podľa Vášho zadania do úchytového profilu v ľubovoľnej dĺžke

pre objednanie potrebujeme len:

- typ a dekor úchytového profilu
- dĺžku profilu, umiestnenie a dĺžku výseku

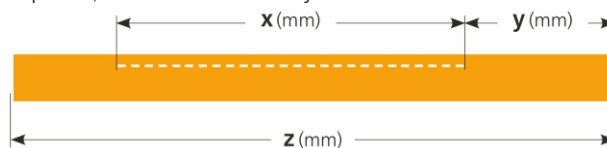

art. číslo	nákres/foto	objedn. číslo	ks (balenie)	Cena (ks) bez DPH	Cena (ks) s DPH
výsek D	<p>výsek D do úchytových profilov S156, S056/LED</p>	výsek D	1 ks	11,38 €	13,66 €

Pozn.: cena je za výsek do dĺžky 1 m, za každý ďalší začatý meter výseku +3,42 EUR bez DPH (4,10 EUR s DPH)

art. číslo	nákres/foto	objedn. číslo	dekor	ks (balenie)	Cena (m) bez DPH	Cena (m) s DPH			
S157	<p>vodorovný úchytový profil zásuvkový</p>	S157/Nat	hliník natural	2,05 m	12,99 €	15,59 €			
				4,1 m	11,81 €	14,17 €			
				na mieru**	15,35 €	18,42 €			
		S157/Al S157/Ne S157/An S157/01 S157/02L	hliník brúsený nerez brúsený antracit (RAL7016) čierna mat (RAL9005) biela lesk (RAL9016)	2,05 m	16,13 €	19,36 €			
				4,1 m	14,66 €	17,59 €			
				na mieru**	19,06 €	22,87 €			
		S157/Zl	zlatá brúsená	2,05 m	22,43 €	26,92 €			
				4,1 m	20,39 €	24,47 €			
				na mieru**	26,51 €	31,81 €			
		S157/dub	dyha dub	2,05 m	43,48 €	52,18 €			
				4,1 m	39,53 €	47,44 €			
				na mieru**	47,45 €	56,94 €			
				S157/lak	RAL	na mieru	15,35 € +3,76 €*	18,42 € +4,51 €*	
		elementy	S157/r3 roh vnútorný 90°, plastový k S157		Materiál plast	S157/r3/Al S157/r3/Ne S157/r3/Zl S157/r3/An S157/r3/01 S157/r3/02	hliník nerez zlatá antracit čierna biela	7,95 €	9,54 €
								S157/r3/lak	RAL
S157/p3 roh vonkajší 90°, plastový k S157			Materiál plast	S157/p3/Al S157/p3/Ne S157/p3/Zl S157/p3/An S157/p3/01 S157/p3/02	hliník nerez zlatá antracit čierna biela	7,95 €	9,54 €		
						S157/p3/lak	RAL	7,95 € +3,76 €*	9,54 € +4,51 €*
S057/z záslepka, plastová k S157 (ľavá/pravá)			Materiál plast	S057/z/Al S057/z/Ne S057/z/An S057/z/01 S057/z/02	hliník nerez antracit čierna biela	5,78 €	6,94 €		
						S057/z/lak	RAL	5,78 € +1,12 €*	6,94 € +1,34 €*
S057/z2 záslepka plná, plastová k S157 (ľavá/pravá)			Materiál plast	S057/z2/Al S057/z2/Ne S057/z2/Zl S057/z2/An S057/z2/01 S057/z2/02	hliník nerez zlatá antracit čierna biela	6,34 €	7,61 €		
						S057/z2/lak	RAL	6,34 € +1,97 €*	7,61 € +2,36 €*

dodacia doba 3 týždne, príplatok za prípravu boxu 11,00 EUR bez DPH (133,20 EUR s DPH),
elementy je možné objednať iba s profilmi
* na uvedené ceny služieb sa nevzťahujú zľavy

novinka

**termín dodania 5 dní

ÚCHYTOVÉ PROFILY VODOROVNÉ S ÚPRAVOU NA 45°

Termín dodania 5 dní

NOVINKA úprava vodorovných profilov na 45° - príprava profilov pre spojenie pod uhlom 45°

- pre vodorovné profily S156, S056/LED, S157, S057/LED
- pripravíme na profily krátené na mieru

Objednávky iba písomnou formou, pre objednanie zadajte:

typ a dekor úchytového profilu, vnútornú šírku korpusu a typ spojenia (vnútorné, vonkajšie),
umiestnenie (zľava, sprava)



art. číslo	nákres/foto	objedn. číslo	dekor	ks (balenie)	Cena (m) bez DPH	Cena (m) s DPH	
S057/LED	<p>vodorovný úchytový profil LED zásuvkový súčasťou profilu je LED mliečna krytka</p>	S057/LED/Nat	hliník natural	2,05 m	23,22 €	27,86 €	
				4,1 m	21,11 €	25,33 €	
				na mieru**	26,39 €	31,67 €	
		S057/LED/Ne S057/LED/An S057/LED/01 S057/LED/02L	nerez brúsený antracit (RAL 7016) čierna mat (RAL9005) biela lesk (RAL9016)	2,05 m	24,96 €	29,95 €	
				4,1 m	22,69 €	27,23 €	
				na mieru**	28,36 €	34,03 €	
	<p>elementy</p> <p>S057/z3 záseпка plná, hliníková k S057/LED (ľavá alebo pravá)</p>	S057/LED/lak	RAL		na mieru	26,39 €	31,67 €
						+3,76 €* +4,51 €*	
						25,69 €	30,83 €
		S057/z3/Al	hliník		1 ks		
	S057/z3/Ne S057/z3/An S057/z3/01 S057/z3/02	nerez antracit čierna biela		30,39 €		36,47 €	
	S057/z3/lak	RAL		25,69 €		30,83 €	
					+1,97 €* +2,36 €* +2,36 €* +4,51 €*		

dodacia doba 3 týždne, príplatok za prípravu boxu 111,00 EUR bez DPH (133,20 EUR s DPH),
elementy je možné objednať iba s profilmi
* na uvedené ceny služieb sa nevzťahujú zľavy

**termín dodania 5 dní

montáž S157 a S057/LED

s úpravou profilov na 45° (s rohovými elementmi S157/r3, S157/p3)



s úpravou profilov na 45° (s uchytením S99)

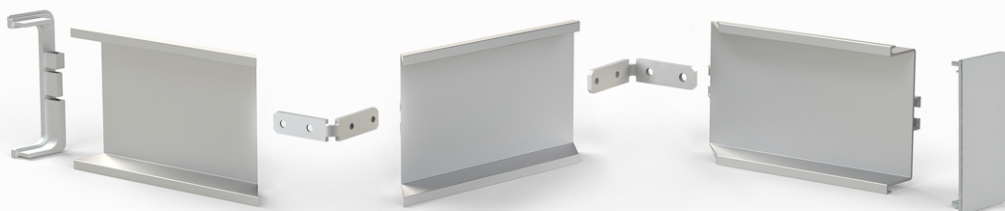

s úpravou profilov na 45° (s uchytením S99)

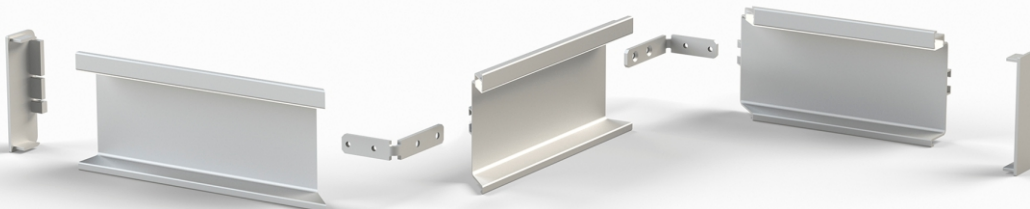

art. číslo	nákres/foto	objedn. číslo	dekor	ks (balenie)	Cena (set) bez DPH	Cena (set) s DPH
S346		S346/01	čierna	1 set	1,75 €	2,10 €
S347		S347/01	čierna	1 set	1,75 €	2,10 €
S99		S99/00	--	1 set	2,44 €	2,93 €

novinka

montáž profilu S156 s úchytom S346

montáž profilu S157 s úchytom S346

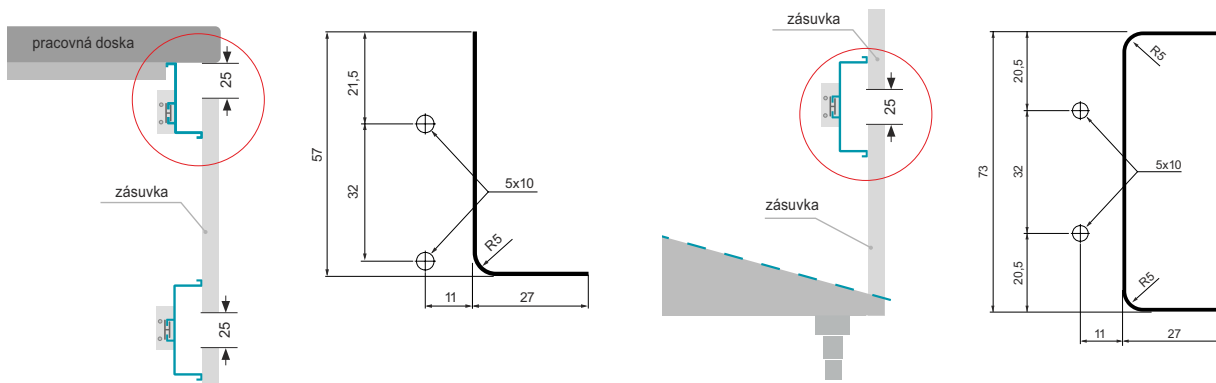

Montážne návody:

K dispozícií montážna šablóna pre profily S156 a S157 www.galea.sk

montáž s úchytom S346 a S347

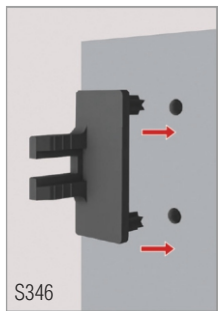

umiestnenie úchyty S346 a S347

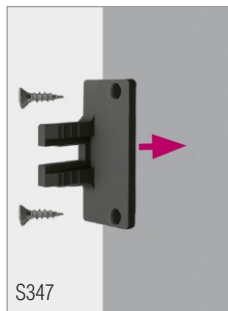

S347

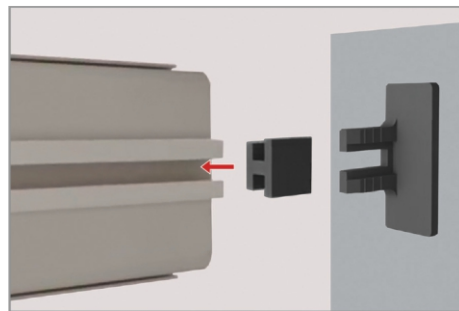

umiestnenie protikusu k úchytu

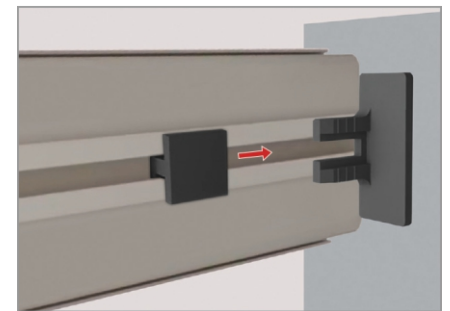

spojenie uchytenia

montáž s úchytom S99

ďalšie použitie úchyty S99



umiestnenie uchytenia S99 k profilu S157







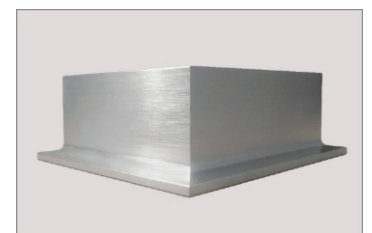

montáž profilu S157 ku korpusu

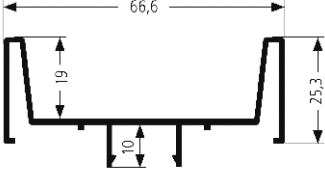
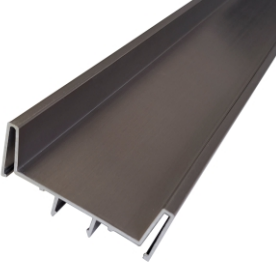

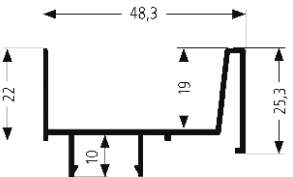
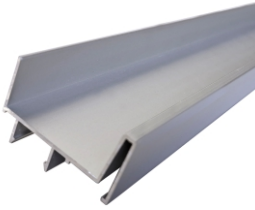
spojenie profilov S156 pod uhlom 90° (nutný rez profilov na 45°)



art. číslo	nákres/foto	objedn. číslo	dekor	ks (balenie)	Cena (m) bez DPH	Cena (m) s DPH	
S159	 zvislý úchytový profil obojstranný	 Materiál hliník	hliník natural	2,25 m	19,44 €	23,33 €	
				2,7 m**	17,67 €	21,20 €	
				4,5 m			
		S159/Ne S159/ZI S159/An S159/01 S159/02L	nerez brúsený zlatá brúsená antracit(RAL 7016) čierna mat(RAL9005) biela lesk(RAL 9016)	2,25 m	23,91 €	28,69 €	
				2,7 m**	21,74 €	26,09 €	
4,5 m							
S159/lak	RAL 	2,7 m** 4,5 m	17,67 € +3,36 €*	21,20 € +4,03 €*			
S159/k	 klip k profilu S159	Materiál plast	S159/k	--	1 ks	1,53 €	1,84 €
S160	 zvislý úchytový profil jednostranný	 Materiál hliník	hliník natural	2,25 m	17,69 €	21,23 €	
				2,7 m**	16,08 €	19,30 €	
				4,5 m			
			S160/Ne S160/ZI S160/An S160/01 S160/02L	nerez brúsený zlatá brúsená antracit(RAL 7016) čierna mat(RAL9005) biela lesk(RAL 9016)	2,25 m	21,56 €	25,87 €
					2,7 m**	19,60 €	23,52 €
4,5 m							
S160/lak	RAL 	2,7 m** 4,5 m	16,08 € +2,14 €*	19,30 € +2,57 €*			
S160/k	 klip k profilu S160	Materiál plast	S160/k	--	1 ks	1,53 €	1,84 €
S159, S160/z	 zarážka k profilu S159, S160	Materiál plast	S159,S160/z	--	1 ks	0,91 €	1,09 €
S160/š	 šablóna k profilu S160	Materiál plast	S160/š	šedá	1 ks	0,90 €	1,08 €

dodacia doba 3 týždne, príplatok za prípravu boxu 11,00 EUR bez DPH (133,20 EUR s DPH), elementy je možné objednať iba s profilmi
 * na uvedené ceny služieb sa nevzťahujú zľavy

novinka

** predpoklad naskladnenia 12/2023

art. číslo	nákres/foto	objedn. číslo	dekor	ks (balenie)	Cena (m) bez DPH	Cena (m) s DPH
S059/LED	<p>zvislý úchytový profil LED obojstranný súčasťou profilu je LED mliečna krytka Materiál hliník</p>	S059/LED/01	čierna mat(RAL9005)	2,25 m	31,45 €	37,74 €
		S059/LED/02L	biela lesk(RAL 9016)	4,5 m	28,59 €	34,31 €
		S059/LED/Ne	nerez brúsený			
		S059/LED/lak	RAL	4,5 m	28,59 € +3,36 €*	34,31 € +4,03 €*
S060/LED	<p>zvislý úchytový profil LED jednostranný súčasťou profilu je LED mliečna krytka Materiál hliník</p>	S060/LED/01	čierna mat(RAL9005)	2,25 m	29,81 €	35,77 €
		S060/LED/02L	biela lesk(RAL 9016)	4,5 m	27,10 €	32,52 €
		S060/LED/Ne	nerez brúsený			
		S060/LED/lak	RAL	4,5 m	27,10 € +2,14 €*	32,52 € +2,57 €*

dodacia doba 3 týždne, príplatok za prípravu boxu 11,00 EUR bez DPH (133,20 EUR s DPH), elementy je možné objednať iba s profilmi
* na uvedené ceny služieb sa nevzťahujú zľavy

montáž profilu S059/LED

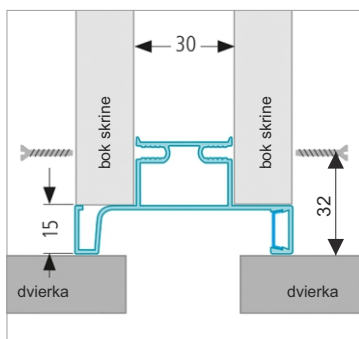

montáž profilu S060/LED

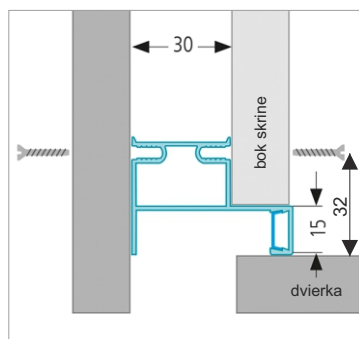

ÚCHYTOVÉ PROFILY - montážny profil pre vstavané rúry

art. číslo	nákres/foto	objedn. číslo	dekor	ks (balenie)	Cena (ks) bez DPH	Cena (ks) s DPH
S144	<p>profil pre upevnenie vstavaných rúr do profilov S159, S160 - dĺžka 597 mm</p>	S144/Ne	nerez brúsený	1 ks	13,44 €	16,13 €
		S144/01 S144/02L	čierna mat(RAL9005) biela lesk (RAL9016)		16,76 €	20,11 €
novinka						

montáž profilu S144 s profilom S159, S160

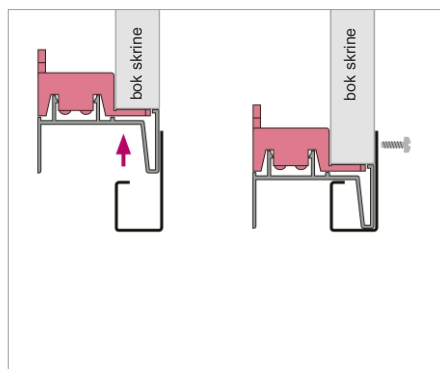
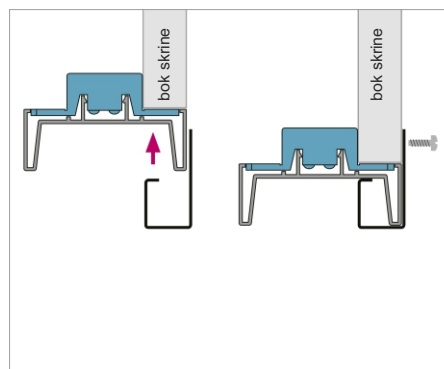

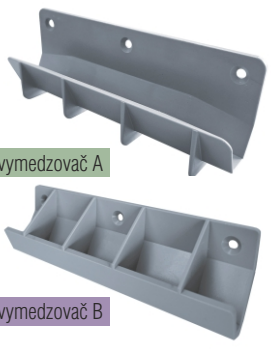
art. číslo	nákres/foto	objedn. číslo	dekor	ks (balenie)	Cena (m) bez DPH	Cena (m) s DPH
S159, S160/v	  vymedzovač k profilom S159 a S160	S159, 160/v	—	1 set	3,43 €	4,12 €
Materiál plast		novinka				

NOVINKA montáž úchytových profilov zvislých S159 a S160

- nové profily s výraznou hĺbkou profilu - uchopenie dvierok je komfortnejšie
- výrazne jednoduchšia montáž vďaka klipu a montážnym vymedzovačom

Montážne návody:

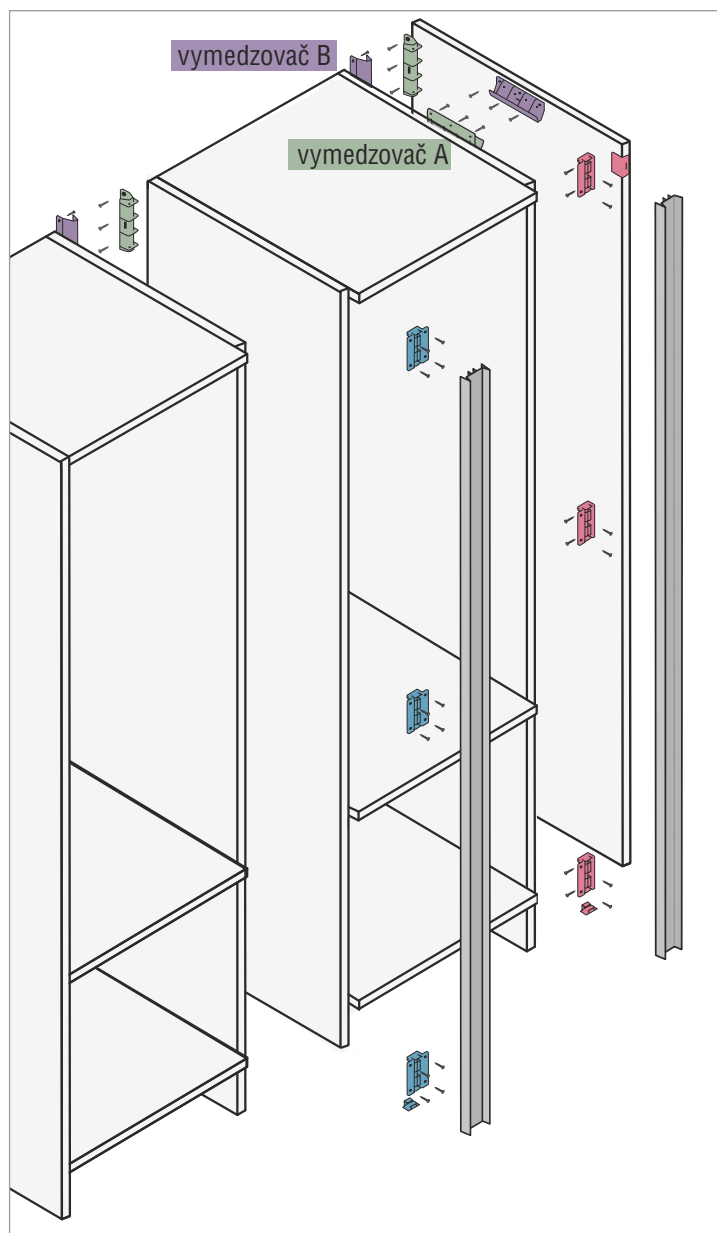

Montáž profilu S159 s klipom S159/k

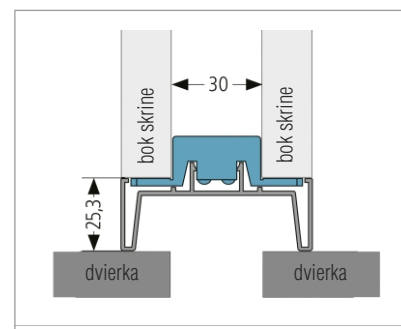
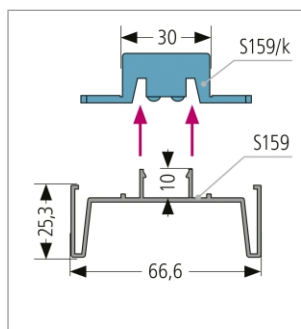

Montáž profilu S160 s klipom S160/k

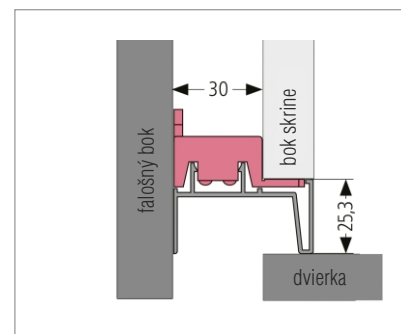
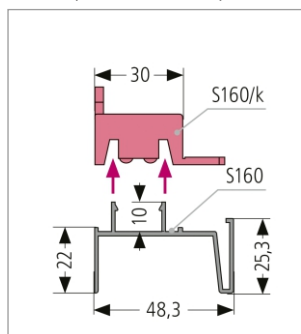

Vymedzenie vzdialenosti medzi korpusmi s vymedzovačom S159, S160/v

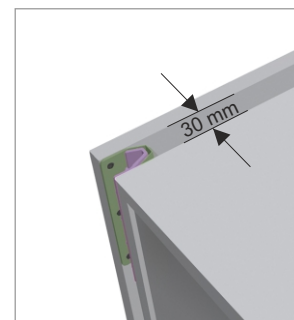
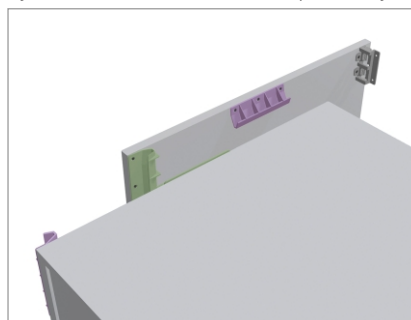

Montáž S159

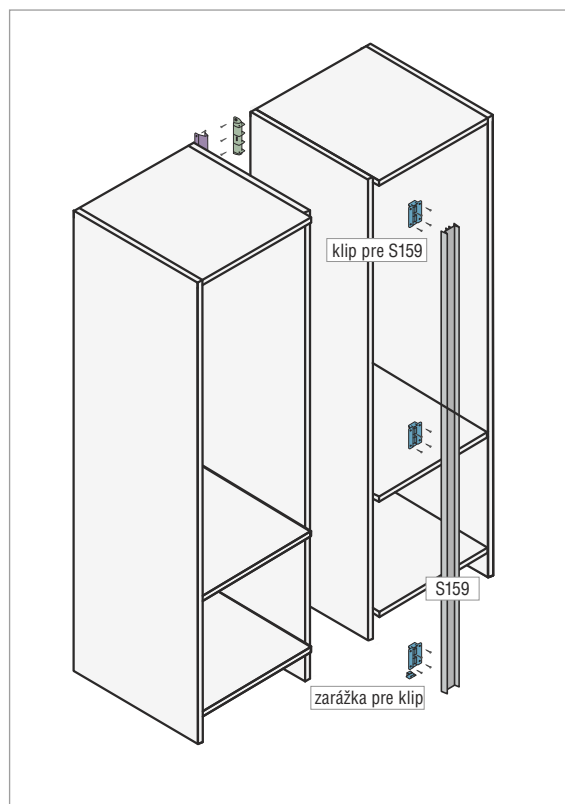

Pred montážou klipov je potrebné vymedziť vzdialenosť medzi korpusmi skrine.
Pre jednoduché vymedzenie vzdialenosti medzi korpusmi skrine môžete použiť montážne vymedzovače.

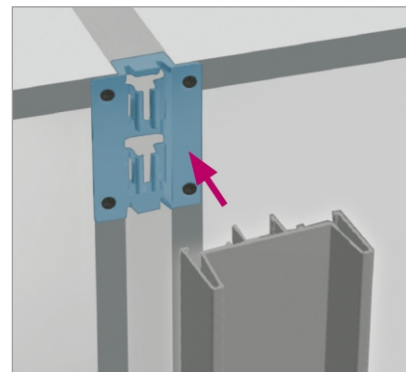
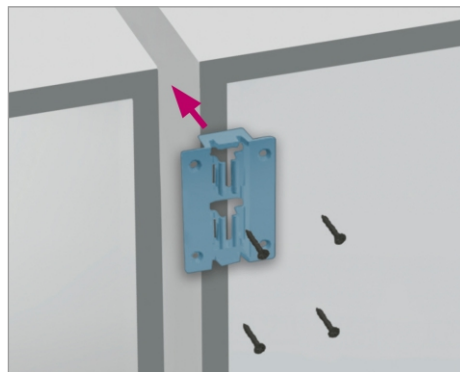

Hrana spodného klipu musí byť zarovnaná so spodnou hranou korpusu.

Vložte klip S159/k medzi korpusy skrine a priskrutkujte. Pred priskrutkovaním spodného klipu zo spodnej časti zacvaknite zarážku.

Zacvaknite profil S159 do klipu.

Montážne návody:



Montáž S160

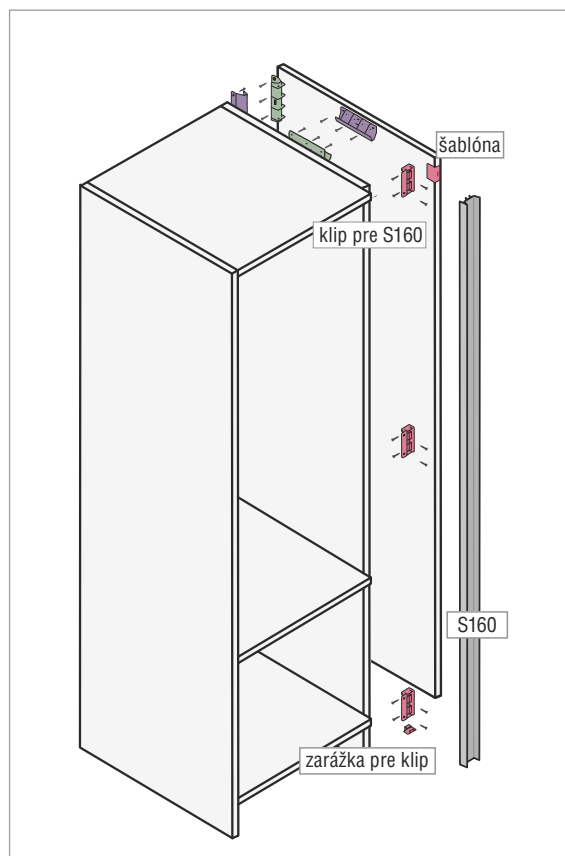

Pred montážou klipov je potrebné vymedziť vzdialenosť medzi korpusmi skrine.
Pre jednoduché vymedzenie vzdialenosti medzi korpusmi skrine môžete použiť montážne vymedzovače.

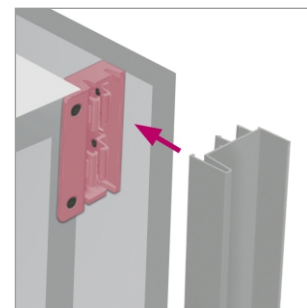
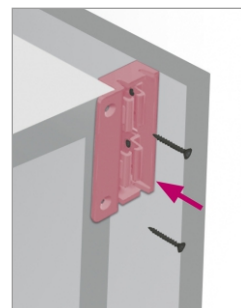
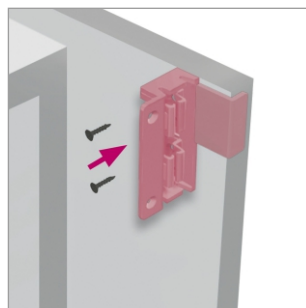

Hrana spodného klipu musí byť zarovnaná so spodnou hranou korpusu.

Pomocou šablóny zamerajte umiestnenie klipu. Priložte klip S160/k a priskrutkujte k falošnému boku. Pred priskrutkovaním spodného klipu zo spodnej časti zacvaknite zarážku.

Zosadte falošný bok s korpusom a priskrutkujte klip do hrany korpusu.

Zacvaknite profil S160 do klipu.

Montážne návody:



Montáž zvislých úchytových profilov s vymedzovačmi

Doporučené množstvo elementov S159, S160:

- **klip S159/k, S160/k:** 1 x pre spodné uchytenie
1 x pre horné uchytenie
1 x pre každý ďalší 1 m dĺžky
- **zarážka:** 1 x pre každý spodný klip S159/k, S160/k
- **vymedzovač:** množstvo podľa počtu klipov, v prípade použitia falošného boku - navyše 2 ks (1 ks hore, 1 ks dole) pre zaistenie výšky
- **šablóna:** 1x pre klip S160/k

1. Priskrutkujte vymedzovače A a B na falošný bok skrine a na bok korpusu. Oba typy vymedzovačov sa umiestňujú až k okraju lamina.

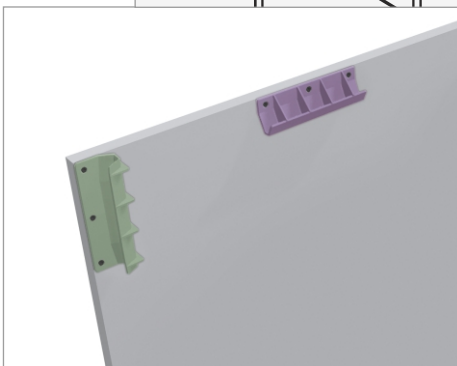
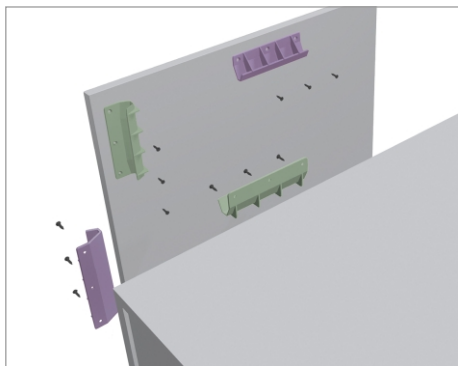
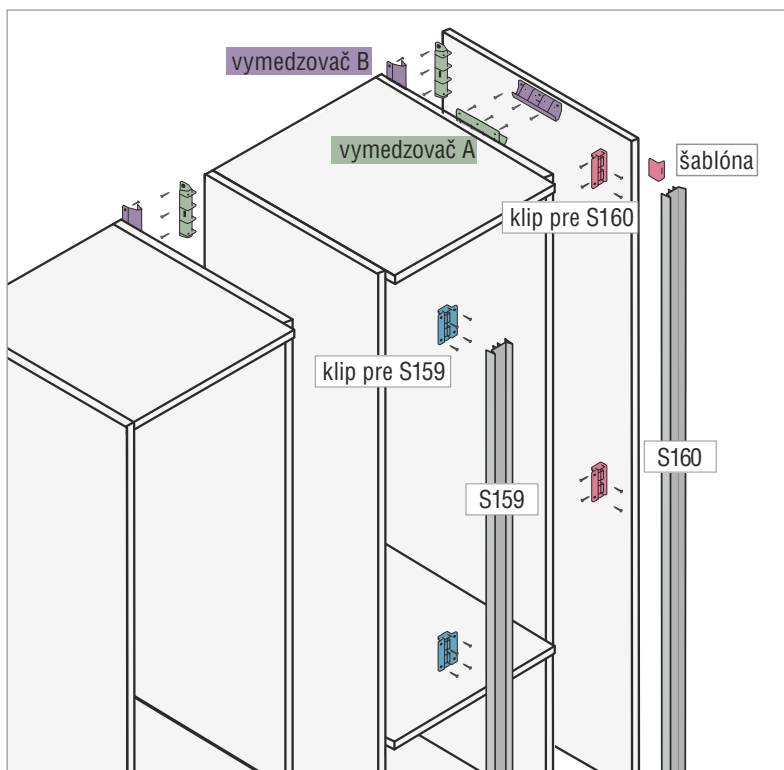



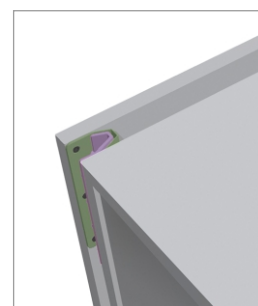
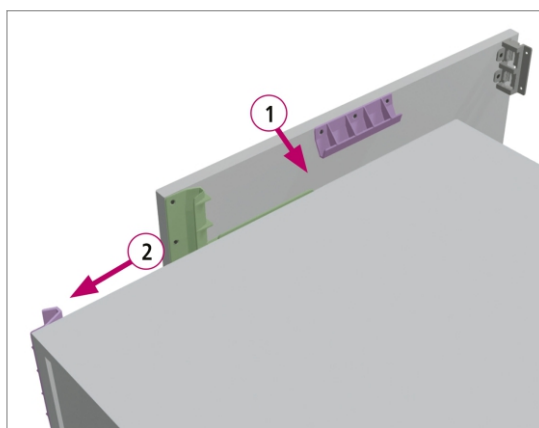



2. Pre montáž profilu S160 priskrutkujte klipy S160/k k falošnému boku pomocou šablóny S160/š.
3. Nasuňte falošný bok na korpus skrinky.
4. Klipy S160/k priskrutkujte na hranu korpusu.
5. Pre montáž profilov S159 priskrutkujte klipy S159/k k hranám korpusu.
6. Zacvaknite profily S159 a S160 do namontovaných klipov.

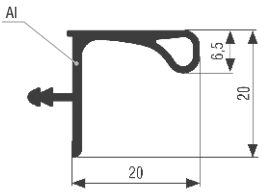

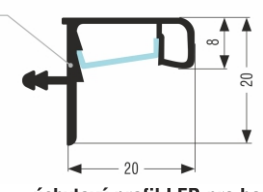
Montážne návody:

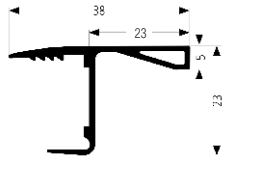
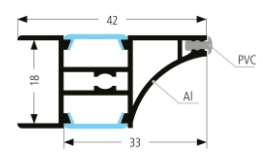
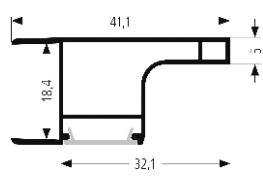

art. číslo	nákres/foto	objedn. číslo	dekor	ks (balenie)	Cena (m) bez DPH	Cena (m) s DPH	
S068	 <p>úchytový profil pre horné skrinky (rozmery frézovania: š. 3 mm, hl. 8 mm)</p>	S068/Nat	hliník natural	2 m	11,11 €	13,33 €	
				4 m	9,80 €	11,76 €	
				na mieru**	12,12 €	14,54 €	
		S068/Ne S068/An S068/01 S068/02L	nerez brúsený antracit (RAL7016) čierna mat (RAL9005) biela lesk (RAL9016)	2 m	11,33 €	13,60 €	
				4 m	10,30 €	12,36 €	
				na mieru**	12,36 €	14,83 €	
S068/ZI	zlatá brúsená	2 m	13,41 €	16,09 €			
		4 m	12,19 €	14,63 €			
		na mieru**	14,63 €	17,56 €			
S068/lak	RAL 	na mieru	12,12 € +2,01 €*	14,54 € +2,41 €*			
S068/LED	 <p>úchytový profil LED pre horné skrinky súčasťou profilu je LED mliečna krytka (rozmery frézovania: š. 3 mm, hl. 8 mm)</p>	S068/LED/Nat S068/LED/Ne S068/LED/ZI	hliník natural nerez brúsený zlatá brúsená	2 m	19,36 €	23,23 €	
				4 m	17,60 €	21,12 €	
		S068/LED/01 S068/LED/02L	čierna mat (RAL9005) biela lesk (RAL9016)	na mieru**	21,12 €	25,34 €	
				S068/LED/lak	RAL 	na mieru	21,12 € +2,24 €*
S069	 <p>úchytový profil pre horné skrinky (bez frézovania , pre lamino 18 mm)</p>	S069/Ne	nerez brúsený	2 m	13,44 €	16,13 €	
				4 m	12,22 €	14,66 €	
				na mieru**	17,39 €	20,87 €	
LED AL5	 <p>úchytový profil LED pre horné skrinky (bez frézovania , pre lamino 18 mm)</p> <p>Umožňuje osvetliť priestor v skrinke aj pod skrinkou. Krytky k profilu viď LEDKL</p>	LEDAL5/Nat	hliník natural	3 m	9,71 €	11,65 €	
				Materiál hliník			
LED AL10	 <p>úchytový profil LED pre horné skrinky (bez frézovania , pre lamino 18 mm)</p> <p>Umožňuje osvetliť priestor pod skrinkou. Krytky k profilu viď LEDKL</p>	LEDAL10/Nat	hliník natural	3 m	8,13 €	9,76 €	
		LEDAL10/Ne LEDAL10/01	nerez brúsený čierna mat	3 m	8,90 €	10,68 €	
LED KL	<p>LED KL/tr - krycia lišta na profil LEDAL5, LEDAL10 transparentná, nacvakávacia, kompatibilná so všetkými LEDAL profilmi</p> <p>LED KL/ml - krycia lišta na profil LEDAL5, LEDAL10 mliečna, nacvakávacia, kompatibilná so všetkými LEDAL profilmi</p> <p>LED KL/01 - krycia lišta na profil LEDAL5, LEDAL10 čierna, nacvakávacia, kompatibilná so všetkými LEDAL profilmi</p>		LEDKL/tr	transparentná	3 m	1,94 €	2,33 €
			LEDKL/ml	mliečna		1,94 €	2,33 €
			LEDKL/01	čierna		2,83 €	3,40 €
Materiál plast		novinka		**termín dodania 5 dni			

dodacia doba 3 týždne, príplatok za prípravu boxu 111,00 EUR bez DPH (133,20 EUR s DPH), elementy je možné objednať iba s profilmi
* na uvedené ceny služieb sa nevzťahujú zľavy

Montáž profilu S068

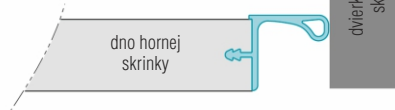
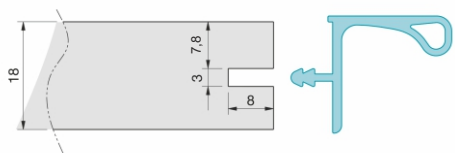

Montáž profilu S068/LED

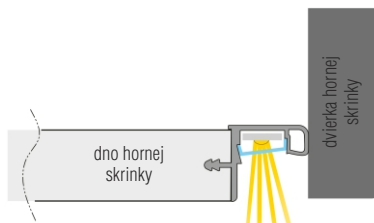
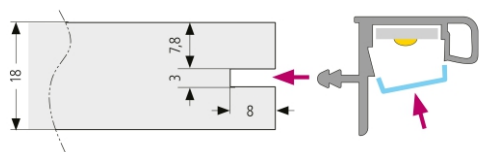

Montáž profilu S069

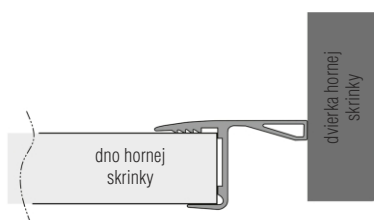
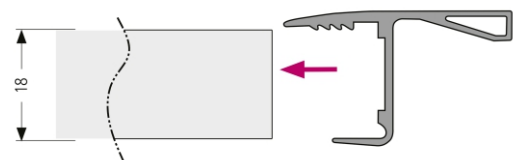

Montáž profilu LED AL5

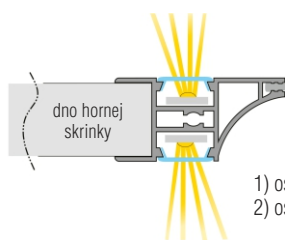
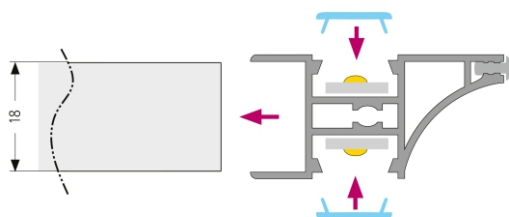

- 1) osvetlenie pracovnej dosky
- 2) osvetlenie vnútorných priestorov skrinky

Montáž profilu LED AL10

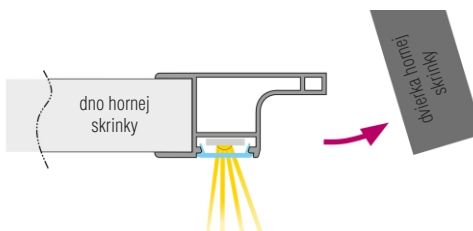
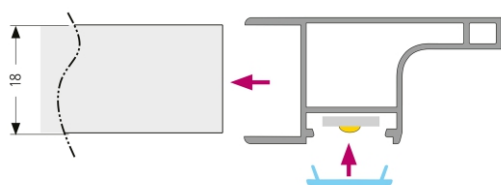

Katalóg a informácie o cenách:



Katalóg GALEA
s cenami



Cenník GALEA



www.galea.sk/na-stiahnutie

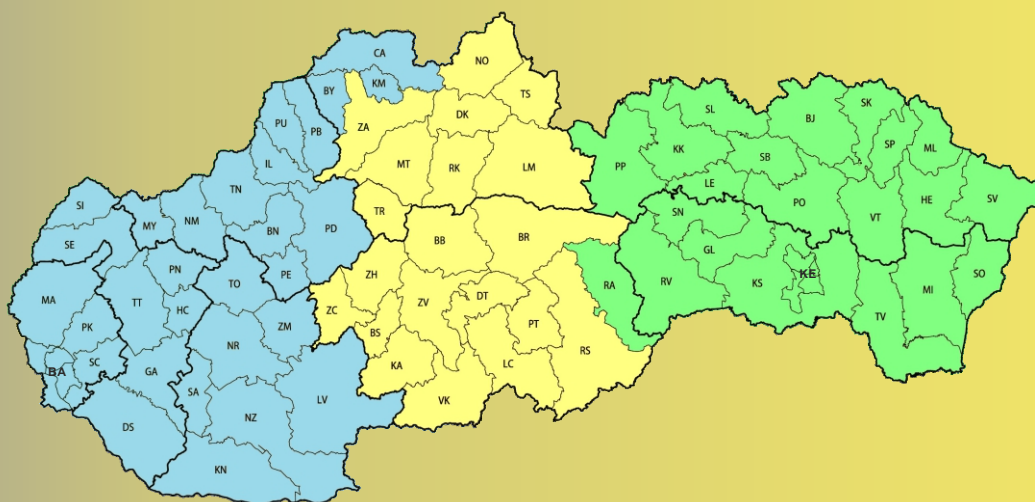

Ing. Kultán Peter
T: 0915 092 655

Ing. Šustek Michal
T: 0915 092 688

Ing. Seman Radislav
T: 0905 575 535



Váš predajca:

Kontakt: Objednávky

T: 0918 869 280

E: objednavky@galea.sk

Ing. Kultán Peter

T: 0915 092 655

E: kultan@galea.sk, galea@galea.sk

Ing. Šustek Michal

T: 0915 092 688

E: sustek@galea.sk, galea@galea.sk

Ing. Seman Radislav

T: 0905 575 535

E: seman@galea.sk

W: www.galea.sk www.nabytkoverolety.sk